



# EXCAVATOR ATTACHMENTS

WORD Rock Drills

# EX SERIES

お客様の掘削機モデルに合わせてカスタムビルドされたWORD掘削機アタッチメントは、様々な削岩アプリケーションのためのソリューションを提供します。品質とタイムリーな納品にこだわり、WORD Rock Drills は、お客様が必要とするときに、必要な場所で、お客様の完璧なマシンをお届けすることに専心しています。私たちは、製品の品質を維持しながら、お客様の必要性に応じたアタッチメントをお届けできるよう努力しています。

## 掘削機用アタッチメントの主な特長

- Mounts in Place of Bucket
- 取り付けに便利なクイックカプラー付き
- 360度マスト可動
- 2軸ムーブメントオプションを用意
- 交換可能なドリフター
- 様々な送り長さに対応可能
- ラジオリモコン
- 掘削機の油圧補助装置を利用した機械



## DRILL PURCHASE INCLUDES:

- オンサイト・インストール
- ドリルトレーニングと認定
- 電話によるサポート
- 数千もの即出荷可能な在庫部品にアクセスできる

# APPLICATIONS & VERASTILITY

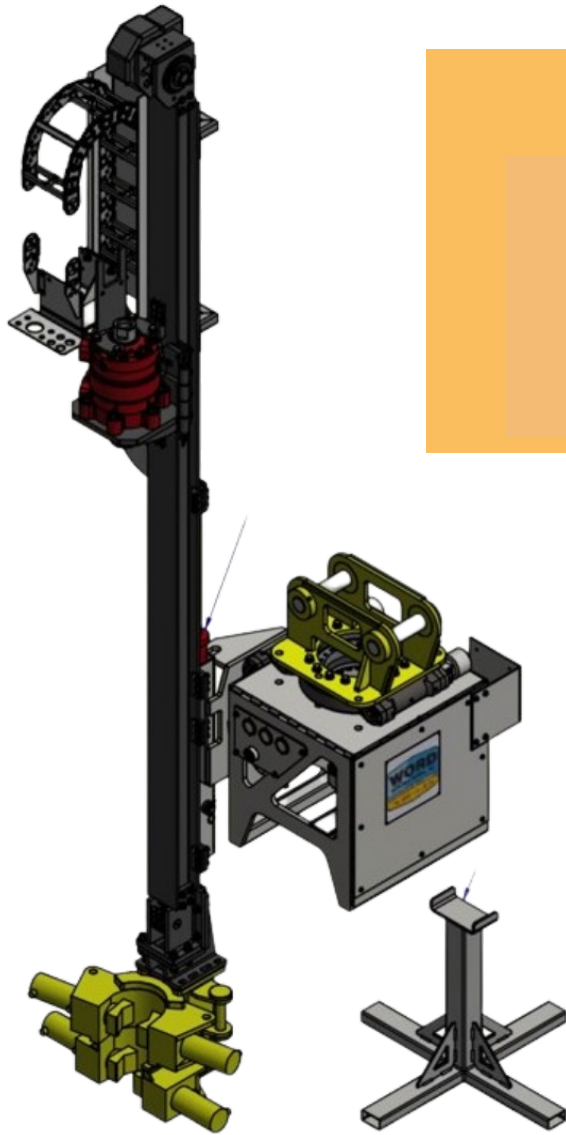

## QUICK CHANGE DRIFTER MOUNTING

WORDのドリルアタッチメントは、それぞれクイックチェンジ・マウンティング・システムを搭載しています。このシステムにより、複数のドリフターを切り替えることができ、1台の機械で複数の種類の作業を行うことができます。



## ACCESSORY OPTIONS

- Clamp, Clamp & Breaker
- 粉塵防止装置
- ダウンザホールハンマーとビット
- デュアルローテーターシステム
- マニュアルセントラライザー
- 高圧洗浄機用アタッチメント
- シッピング&ストレージプラットフォーム (ツールボックス搭載)

# DRIFTER OPTIONS

## M057

回転トルク : UP TO 3,316 FT/LB  
最大 回転数圧力 : 310 BAR / 4500 PSI  
回転数 : 500 RPM  
重量 : 143 LBS  
シャンクサイズ : 3 3/8" API

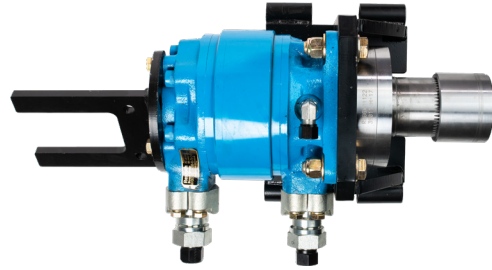

## M0125

回転トルク : UP TO 14,400 FT/LB  
最大 回転数圧力 : 310 BAR / 4500 PSI  
回転数 : 300 RPM  
重量 : 300 LBS  
シャンクサイズ : 2 7/8" API

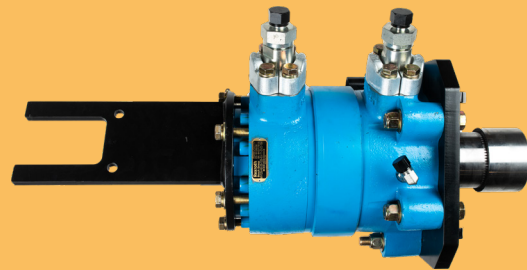

## DF530X

回転トルク : 34-198 FT/LB  
最大 回転数圧力 : 140 BAR / 2031 PSI  
回転数 : 300 RPM  
重量 : 121 LBS  
シャンクサイズ : 4 1/4" \* 7/8" or 1"

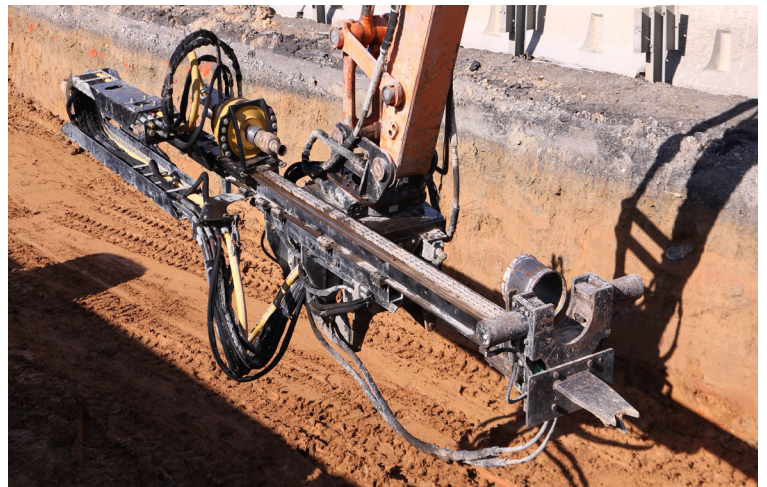
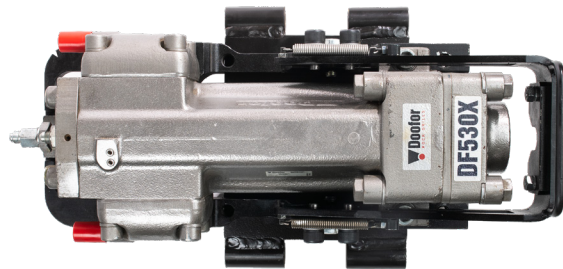

## DF540L

回転トルク : 372-719 FT/LB  
最大回転数圧力 : 175 BAR / 2440 PSI  
回転数 : 0-250 RPM  
重量 : 291 LBS  
シャンクサイズ : R32, R38, T38, T45

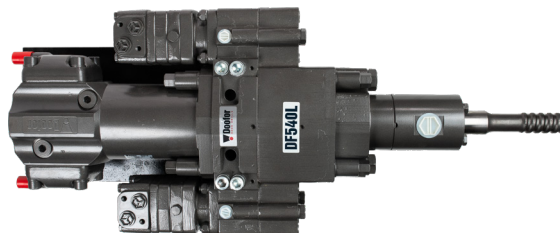

## VL120

回転トルク : 525 FT/LB  
最大回転数圧力 : 170 bar/2500 psi  
回転数 : 2000 psi, 150 RPM  
重量 : 425 LBS  
シャンクサイズ : R32, R38, T38, T45

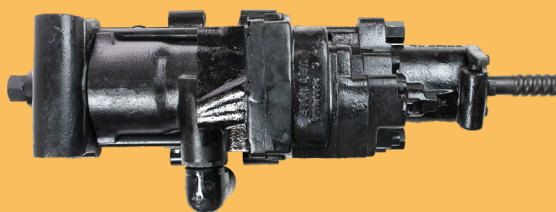

## DF560

回転トルク : 372-863 FT/LB,  
744-1438 lb/ft  
最大回転数圧力 : 175 BAR / 2540 PSI  
回転数 : 0-250 RPM  
重量 : 400 LBS  
シャンクサイズ : R32, R38, T38, T45,  
Titan 30, Titan 40

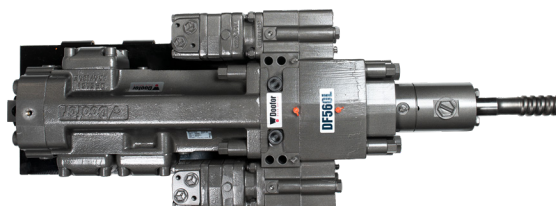



"はじめに言葉があり、言葉は神とともにあり、言葉は神であった。2 彼は神とともにはじめにいた。  
3 すべてのものは彼によって造られ、彼なしに造られたものは一つもなかった。4 彼の中には命があ  
り、その命は人の光であった。5 光は闇の中で輝いているが、闇はそれに打ち勝つことができない。"

**JOHN 1:1-8**